

Mitt hus: mangfold og kvinnefellesskap; Rammer for blokkene som teppet bygges opp av.

Størrelse av blokk og valg av stoff

Et lappeteppe betyr at det er bygd opp av mange små enheter, som i dette tilfellet kalles blokker. Dette veggteppet som nå skal lages skal bygges opp av lapper, kalt blokker på størrelse med et A4 ark. Hver deltager skal lage sin egen blokk. Temaet på lappeteppet er hus. Deltagere som skal lage en blokk kan sy, applikere eller brodere sitt eget hus. Teknikker som kan brukes vil bli gjennomgått på annonserte symøter i løpet av året hvis man trenger det. Det vil bli utgitt detaljerte beskrivelser/eksempler på hvordan man kan sy og/eller applikere.

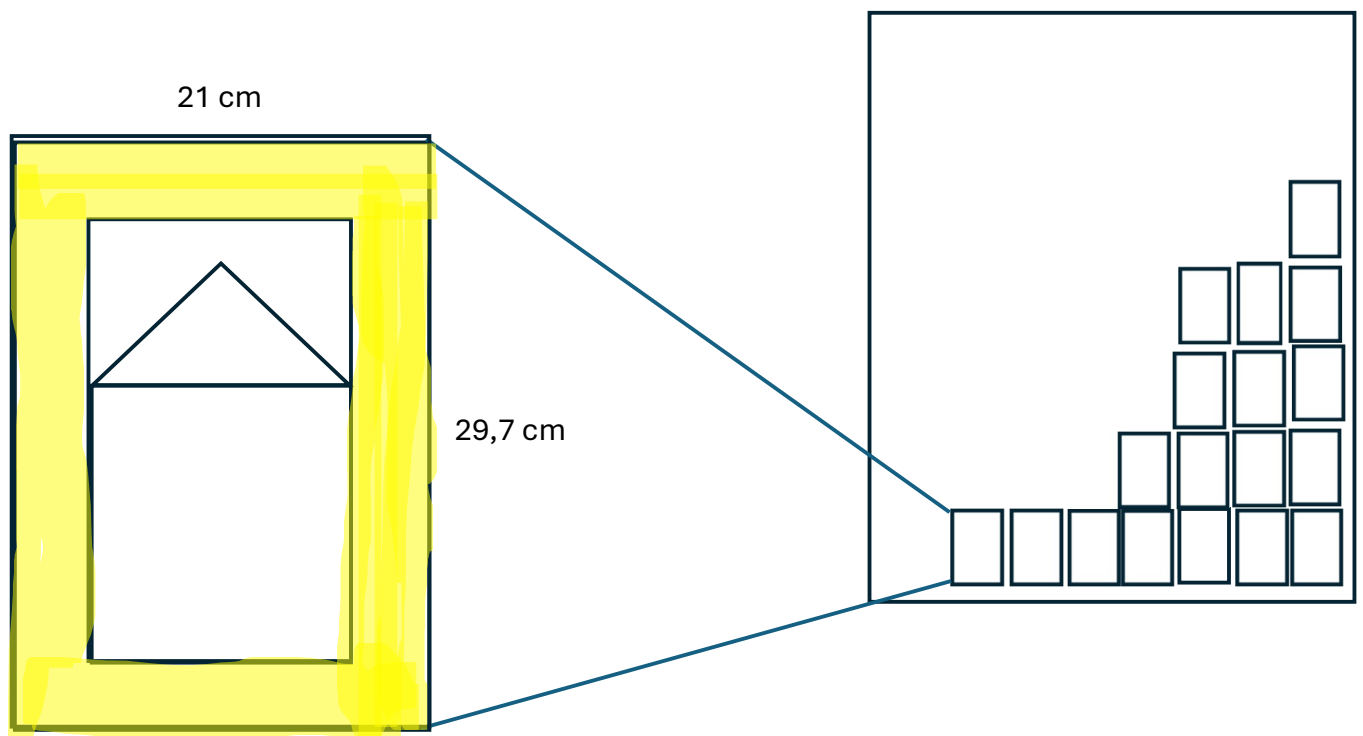

Den gulfargede delen av blokken betyr at her skal det bare være stoff av lys valør, en 2,5 til 3 cm ramme rundt huset når huset er ferdig sydd.

Stoffet som kan brukes til å lage huset bør være av bomull. I dette prosjektet vil vi at du skal bruke stoffrester du har hjemme, eks en skjorte som er utslitt men som det knytter seg minner til som du ikke vil skal bli borte. Stoff fra klær eller utstyr som betyr noe for deg fra en spesiell anledning eller fra viktige personer i livet ditt] er flott å bruke i et slikt prosjekt. Gjenbruk av stoff er viktig, da kaster vi færre klær. Hvis du ikke har stoffer som du tror du kan bruke, kan vi hjelpe deg med det.

Å sy et hus. Dette kan lages på mange måter. Dersom man har erfaring har man kanskje egne ideer på hvordan eget hus på egen blokk skal være, så da må man bare forholde

seg til blokkstørrelse beskrevet tidligere. Under vil det bli beskrevet tre forslag på hvordan et kan lages. Dette vil bli «gjennomgått» på sykvelder og workshops i løpet av prosjektet.

HUS 1 Et lite hus med ett vindu og ei dør

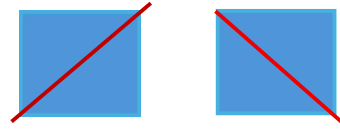
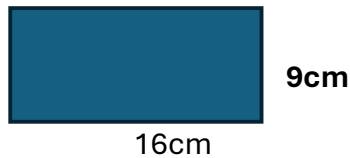

Til å sy et tak trenger du et rektangel (16x9 cm) og to kvadrater (9x9cm). Marker diagonalen på kvadratene på vranga slik som bildet viser. Legg det ene kvadratet på den ene siden av rektangelet (rette mot rette). Fest med knappenål. Sy en søm like innenfor diagonalen (gul stiplet) som du kan se. Ta opp hjørnet merket gult og brett det bakover. Stryk. Kutt vekk overskuddsstoff. Stryk sømmen slik at den ligger under det mørke stoffet. Gjør tilsvarende søm med det andre kvadratet.

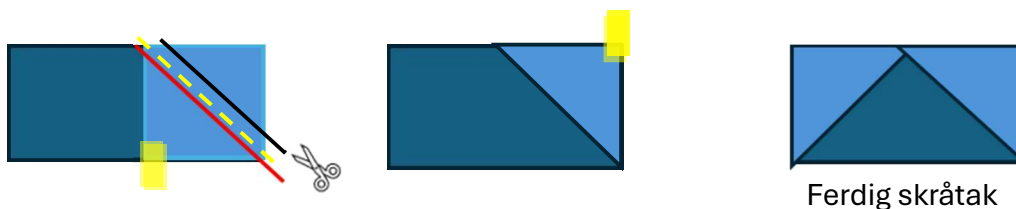

Ferdig skråtak

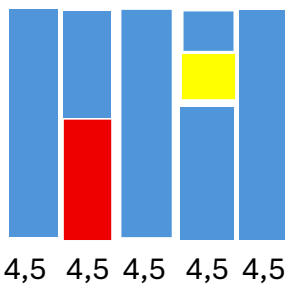

Huset kan settes sammen ved å sy sammen av strimler av stoff av lik eller forskjellig bredde. Her kan det settes også inn biter som kan bli vinduer og dør. Total bredde på huset når strimlene er sydd sammen er max 16 cm. Strimler på 4,5 cm er tilstrekkelig når vi regner med sømmonn på 0,5 cm.

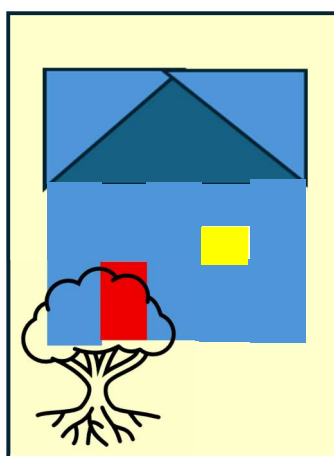

Her er huset sydd sammen med taket. Sy lyst stoff rundt huset slik at størrelsen blir **A4**

Når huset er sydd ferdig kan andre detaljer applikeres eller broderes på.

Et hus er vist som et eksempel til høyre. Det mangler lyst stoff rundt huset.



HUS 2 En blokk, et hus med mange vinduer

Dette huset er litt større enn hus 1 men det er bygd opp på samme måte med stoffstrimler som man syr sammen. Dette huset har flere stoffstrimler dermed blir de smalere. Hvis man vil ha så mange vinduer og med like brede strimler, kan de klippes 3,5 cm bred medberegnet sømmonn. Her kan huset ha et rektangel som tak, eller ha samme type tak som HUS 1. Dette huset har en pipe. Til slutt syr man på stoff av lys valør (vist for hus 1) for å nå størrelsen på blokka (A4).

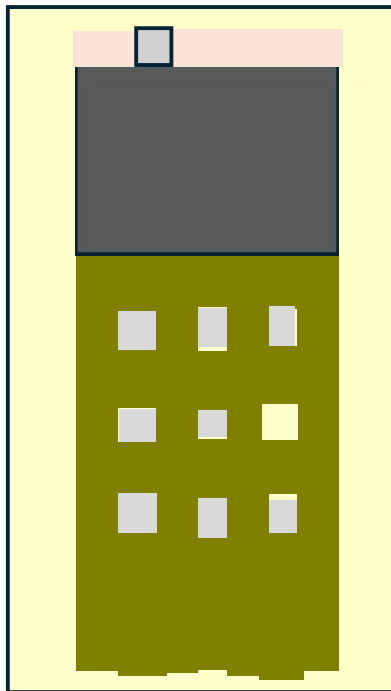
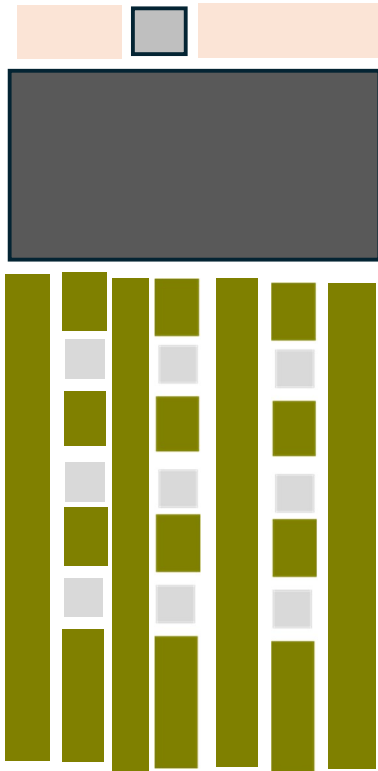

Dette huset er i prinsippet laget på samme måte. Her er det tre strimler med vinduet i den midterste strimlen. Bredden på strimlene tilpasses bredden på huset som er angitt i rammene i begynnelsen på beskrivelsen. Her er det også satt på en ramme med lyst stoff slik at den totale størrelsen på blokken blir A4. Huset kan pyntes etter at det er satt sammen som vi ser her med broderte blomster.



Dette huset er sydd på en annen måte. Her er utgangspunktet et lyst stoff i A4 størrelse. Et hus er sydd på som et ekstra lag, sydde på med broderisøm med symaskinen. Vinduer, dør og tak er lagt oppå huset og sydd fast med samme type søm. Med vinduer, hus og underlag blir det tre lag. Her er det brukt mønstret stoff som pynter opp og brodert blomster i vinduene.



Som dere ser er det mange måter å sy hus på. Husk at dere får hjelp ved å møte opp på de samlingene som vi skal ha og dere vil få materialer som dere eventuelt trenger.

